

ENGLISH

CL600

INSTRUCTION MANUAL

600A AC Auto-Ranging Digital Clamp Meter

True RMS Measurement Technology



-14° – 1000°F
(-26° – 538°C)

- NON-CONTACT VOLTAGE TESTER
- AUTO-RANGING
- DATA HOLD
- RANGE HOLD
- AUDIBLE CONTINUITY
- DIODE TEST

1000 V 
600 A 
60 MΩ



TOUGH METER



ESPAÑOL pg. 15

FRANÇAIS pg. 29

KLEIN TOOLS®



Intertek
4007177

CAT IV 600V CAT III 1000V

GENERAL SPECIFICATIONS

Klein Tools CL600 is an automatically ranging true root mean square (TRMS) digital clamp-meter that measures AC current via the clamp, and measures AC/DC voltage, resistance, continuity, and tests diodes via test-leads.

- **Environment:** Indoor. DO NOT expose to moisture, rain, or snow.
- **Operating Altitude:** 6562 ft. (2000m)
- **Relative Humidity:** <80% non-condensing
- **Operating Temp:** 32° to 104°F (0° to 40°C)
- **Storage Temp:** 14° to 140°F (-10° to 60°C)
- **Accuracy:** Values stated at 65° to 83°F (18° to 28°C)
- **Temp Coefficient:** 0.1 x (Quoted Accuracy) per °C above 28°C or below 18°C, corrections are required when ambient working temp is outside of Accuracy Temp range
- **Dimensions:** 9.09" x 3.82" x 1.54" (231 x 97 x 39 mm)
- **Weight:** 11.8 oz. (335 g) including batteries
- **Calibration:** Accurate for one year
- **Standards:** Conforms to: UL STD 61010-1, 61010-2-032, 61010-2-033.
Certified to: CSA STD C22.2 # 61010-1, 61010-2-032, 61010-2-033.
IEC EN 61010-1, 61010-2-032, 61010-2-033, 61326-1.
- **Pollution degree:** 2
- **Accuracy:** ± (% of reading + # of least significant digits)
- **Drop Protection:** 6.6 ft. (2m)
- **Safety Rating:** CAT IV 600V, CAT III 1000V, Class 2, Double insulation

CAT III: Measurement category III is applicable to test and measuring circuits connected to the distribution part of the building's low-voltage MAINS installation.

CAT IV: Measurement category IV is applicable to test and measuring circuits connected at the source of the building's low-voltage MAINS installation.

- **Electromagnetic Environment:** IEC EN 61326-1. This equipment meets requirements for use in basic and controlled electromagnetic environments like residential properties, business premises, and light-industrial locations.

Specifications subject to change.

ELECTRICAL SPECIFICATIONS

Function	Range	Resolution	Accuracy (50/60 Hz)
AC Voltage (V AC)	6.000V	1mV	±(1.5% + 5 digits)
	60.00V	10mV	±(1.2% + 5 digits)
	600.0V	100mV	
	1000V	1V	±(1.5% + 5 digits)
DC Voltage (V DC)	600mV	0.1mV	±(1.0% + 8 digits)
	6.000V	1mV	±(1.0% + 3 digits)
	60.00V	10mV	
	600.0V	100mV	
	1000V	1V	±(1.2% + 3 digits)

Input Impedance: 10MΩ

Frequency Range: 50 to 400Hz

Maximum Input: 1000V AC RMS or 1000V DC

AC Current (A AC)	60.00A	10mA	±(2.0% + 8 digits)
	600.0A	100mA	±(2.0% + 5 digits)

Frequency Range: 50 to 60Hz

Function	Range	Resolution	Accuracy
Resistance	600.0Ω	0.1Ω	±(1.5% + 5 digits)
	6.000KΩ	1Ω	
	60.00kΩ	10Ω	
	600.0kΩ	100Ω	
	6.000MΩ	1kΩ	
	60.00MΩ	10kΩ	±(2.0% + 10 digits)

Maximum Input: 600V AC RMS or 600V DC

OTHER MEASUREMENT APPLICATIONS

Maximum Input: 600V AC RMS or 600V DC

- **Diode Test:** Max. 1.5mA, open circuit voltage ~3.0V DC
- **Continuity Check:** Audible signal <50Ω, current <0.35mA
- **Sampling Frequency:** 3 samples per second
- **Auto Power off:** After ~30 minutes of inactivity.
- **Overload:** "OL" indicated on display, overload protection
1000V in Voltage setting, 600V RMS in all other settings
- **Polarity:** "-" on display indicates negative polarity
- **Display:** 3-5/6 digit, 6000 Count LCD

WARNINGS - GENERAL











To ensure safe operation and service of the meter, follow these instructions. Failure to observe these warnings can result in severe injury or death.

- Before each use verify meter operation by measuring a known voltage or current.
- Never use the meter on a circuit with voltages that exceed the category based rating of this meter.
- Do not use the meter during electrical storms or in wet weather.
- Do not use the meter or test leads if they appear to be damaged.
- Probe assemblies to be used for MAINS measurements shall meet IEC/EN 61010-031 with a voltage RATING of CAT IV 600V or better.
- Ensure meter leads are fully seated, and keep fingers away from the metal probe contacts when making measurements.
- Use caution when working with voltages above 25V AC RMS or 60V DC. Such voltages pose a shock hazard.
- To avoid false readings that can lead to electrical shock, replace batteries when a low battery indicator appears.
- Do not attempt to measure resistance or continuity on a live circuit.
- Always adhere to local and national safety codes. Use personal protective equipment to prevent shock and arc blast injury where hazardous live conductors are exposed.
- To avoid risk of electric shock, disconnect leads from any voltage source before removing battery door.
- To avoid risk of electric shock, do not operate meter while battery door is removed.







WARNINGS - NCV FUNCTION

- When NCV Function is initiated, a blinking or steady red glow indicates voltage is present. If no indication, voltage could still be present.
- Before and after each use of the NCVT, verify operation by testing a known working circuit that is within the rating of this unit.
- Never assume neutral or ground wires are de-energized. Neutrals in multi-wire branch circuits may be energized when disconnected and must be retested before handling.
- The NCV tester WILL NOT detect voltage if:
 - The wire is shielded.
 - The operator is not grounded or is otherwise isolated from an effective earth ground.
 - The voltage is DC.
- The NCV tester MAY NOT detect voltage if:
 - The user is not holding the tester.
 - The user is insulated from the tester with a glove or other materials.
 - The wire is partially buried or in a grounded metal conduit.
 - The tester is at a distance from the voltage source.
 - The field created by the voltage source is blocked, dampened, or otherwise interfered with.
 - The frequency of the voltage is not a perfect sine wave between 50 and 60Hz.
 - The tester is outside of operation conditions (listed in Specifications section).
- Operation may be affected by differences in socket design and insulation thickness and type; tester may not be compatible with some types of standard or tamper resistant (TR) electrical outlets.
- Do not apply to uninsulated hazardous live conductors.
- Detection above 50V is specified under "normal" conditions as specified below. The tester may detect at a different threshold at different conditions, or may not detect at all unless:
 - The tip of the tester is within 0.25" of an AC voltage source radiating unimpeded.
 - The user is holding the body of the tester with his or her bare hand.
 - The user is standing on or connected to earth ground.
 - The air humidity is nominal (50% relative humidity).
 - The tester is held still.

SYMBOLS ON METER

	AC (Alternating Current)		DC (Direct Current)
	Resistance (in Ohms)		Audible Continuity
	Double Insulated Class II		Ground
	Diode	A	Amperage (Amps)
V	Voltage (Volts)		Read Instructions
	Warning or Caution		Risk of Electrical Shock
	Suitable for uninsulated hazardous live conductors		

SYMBOLS ON LCD

	AC Measurement		DC Measurement
	Negative Reading		Data Hold
AUTO	Auto Ranging	MAX	Maximum Value Hold
MIN	Minimum Value Hold		Low Battery
	Auto Power Off		Audible Continuity
k	kilo (value x 10 ³)	M	Mega (value x 10 ⁶)
m	mili (value x 10 ⁻³)	Ω	Ohms
V	Volts	A	Amps

FEATURE DETAILS

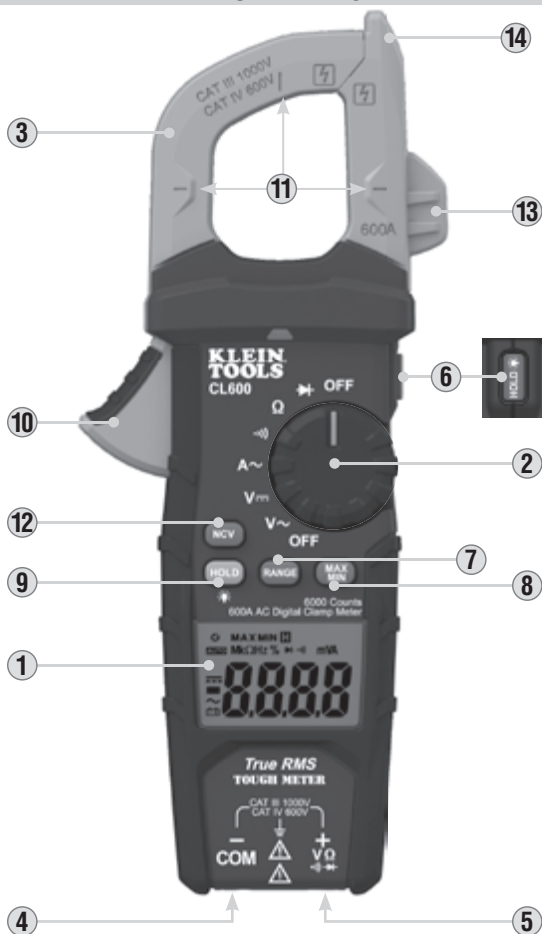

NOTE: There are no user-serviceable parts inside meter.

- | | |
|---------------------------------|---|
| 1. 6000 count LCD display | 8. "MAX/MIN" button |
| 2. Function selector switch | 9. Data Hold / Backlight button #2 |
| 3. Clamp | 10. Clamp trigger (press to open clamp) |
| 4. "COM" jack | 11. Arrow markings |
| 5. "VΩ" jack | 12. Non-Contact Voltage Testing Button |
| 6. Data Hold / Backlight button | 13. Test lead holder for test probe |
| 7. "RANGE" button | 14. Non-Contact Voltage Testing Sensor |

FUNCTION BUTTONS

ON/OFF

To power ON the meter, rotate the Function Selector switch ② from the OFF setting to any measurement setting. To power OFF the meter, rotate the Function Selector switch ② to either of the OFF settings. By default, the meter will automatically power OFF after 30 minutes of inactivity. If the meter automatically powers OFF while in a measurement setting, rotate Function Selector switch ② to any other setting (excluding the OFF settings) to power ON the meter. To deactivate the power OFF functionality press and hold the "RANGE" button ⑦ before powering ON from the OFF setting. When auto power OFF is deactivated, the Auto Power Off icon  will not be visible in the display.

DATA HOLD

Press either of the Data Hold / Backlight buttons ⑥ or ⑨ to hold the measurement on the display. Press again to release the display to return to live measuring.

BACKLIGHT

Press and hold either of the Data Hold / Backlight buttons ⑥ or ⑨ for more than one second to turn ON the backlight. The backlight will automatically power OFF after 3 minutes of inactivity.

RANGE

The meter defaults to auto-ranging mode **AUTO**. This mode automatically determines the most appropriate measurement range for the testing that is being conducted. To manually force the meter to measure in a different range, use the Range button ⑦.

1. Press the "RANGE" button ⑦ to manually select measurement range (**AUTO** is deactivated on the LCD). Repeatedly press the "RANGE" button ⑦ to cycle through the available ranges, stopping once the desired range is reached.
2. To return to auto-ranging mode, press and hold the "RANGE" button ⑦ for more than one second (**AUTO** is reactivated).

FUNCTION BUTTONS

MAX/MIN

When the "MAX/MIN" button **8** is pressed, the meter keeps track of the Maximum and Minimum values and the difference between the Maximum and Minimum values as the meter continues to take samples.

1. When measuring, press "MAX/MIN" button **8** to toggle between the Maximum value (MAX) and the Minimum value (MIN).
2. Press "MAX/MIN" button **8** for more than one second to return to normal measuring mode.

NON-CONTACT VOLTAGE TESTING

Press the NCV button **12** to test for AC voltage using the integrated non-contact voltage meter. Approach the conductor under test leading with the sensing antenna **14**. The meter delivers visual warning signals when AC voltage is detected.

TEST LEAD HOLDER

When working with test leads, one test probe may be mounted in the test lead holder **13** to facilitate natural two-handed operation with the clamp in one hand and a single test probe in the other.



OPERATING INSTRUCTIONS

CONNECTING TEST LEADS

Do not test if leads are improperly seated. Results could cause intermittent display readings. To ensure proper connection, firmly press leads into the input jack completely.

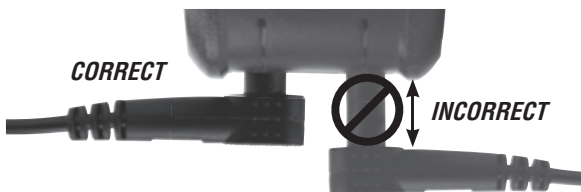

TESTING IN CAT III / CAT IV MEASUREMENT LOCATIONS

Ensure the test lead shield is pressed firmly in place. Failure to use the CATIII / CATIV shield increases arc-flash risk.

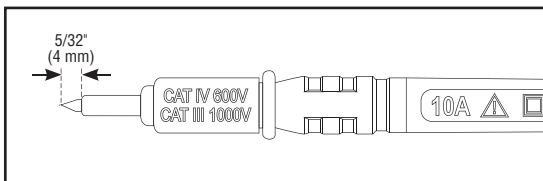

TESTING IN CAT II MEASUREMENT LOCATIONS

CAT III / CAT IV shields may be removed for CAT II locations. This will allow testing on recessed conductors such as standard wall outlets. Take care not to lose the shields.

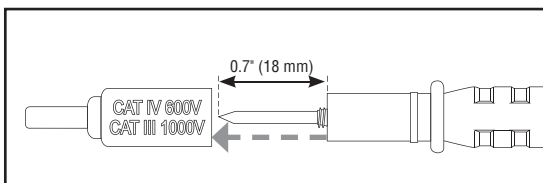

OPERATING INSTRUCTIONS

AC CURRENT (LESS THAN 600A)

AC Current is measured by pressing the clamp trigger ⑩ to open the clamp ③ and placing it around a current-carrying wire. When measuring, care should be taken to ensure that the clamp ③ is completely closed with trigger ⑩ fully released, and that the wire passes perpendicularly through the center of the clamp ③ in line with the arrow markings ⑪.

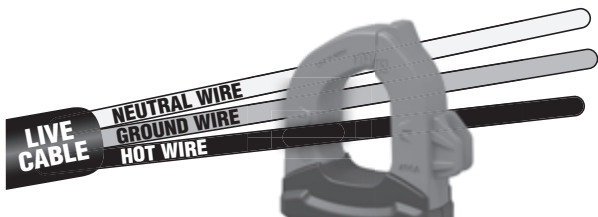

To measure current:

1. Rotate the Function Selector switch ② to the AC current **A~** setting.



2. Place clamp ③ around wire. The current measurement will be shown in the display. The meter will auto-range to display the measurement in the most appropriate range.

⚠ *Disconnect test leads when measuring with the clamp.*

OPERATING INSTRUCTIONS

AC VOLTAGE (LESS THAN 1000V)

1. Insert RED test lead into V Ω jack ⑤, and BLACK test lead into COM jack ④, and rotate function selector switch ② to the AC voltage V \sim setting.

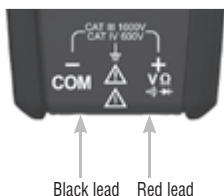

2. Apply test leads to the circuit to be tested to measure voltage. The meter will auto-range to display the measurement in the most appropriate range.

DC VOLTAGE (LESS THAN 1000V)

1. Insert RED test lead into V Ω jack ⑤, and BLACK test lead into COM jack ④, and rotate function selector switch ② to the DC voltage V --- setting.

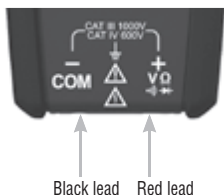

2. Apply test leads to the circuit to be tested to measure voltage. The meter will auto-range to display the measurement in the most appropriate range.

NOTE: If "-" appears on the LCD, the test leads are being applied to the circuit in reverse. Swap the position of the leads to correct this.

NOTE: When in a voltage setting and the test leads are open, readings of order mV may appear on the display. This is noise and is normal. By touching the test leads together to close the circuit the meter will measure zero volts.

OPERATING INSTRUCTIONS

CONTINUITY

1. Insert RED test lead into V Ω jack (5), and BLACK test lead into COM jack (4), and rotate function selector switch (2) to the Continuity $\bullet\bullet\bullet$ setting.
2. Remove power from circuit.
3. Test for continuity by connecting conductor or circuit with test leads. If resistance is measured less than 50 Ω , an audible signal will sound and display will show a resistance value indicating continuity. If circuit is open display will show "OL".

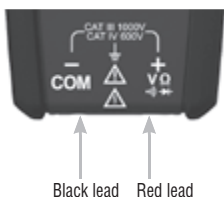

⚠ DO NOT attempt to measure continuity on a live circuit.

RESISTANCE MEASUREMENTS

1. Insert RED test lead into V Ω jack (5), and BLACK test lead into COM jack (4), and rotate function selector switch (2) to the Resistance Ω setting.
2. Remove power from circuit.
3. Measure resistance by connecting test leads to circuit. The meter will auto-range to display the measurement in the most appropriate range.

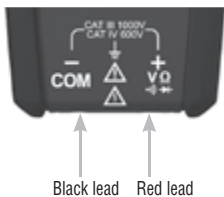

NOTE: When in a Resistance setting and the test leads are open (not connected across a resistor), or when a failed resistor is under test, the display will indicate O.L. This is normal.

⚠ DO NOT attempt to measure resistance on a live circuit.

OPERATING INSTRUCTIONS

DIODE TEST

1. Insert RED test lead into V Ω jack ⑤, and BLACK test lead into COM jack ④, and rotate function selector switch ② to the Diode-Test \rightarrow setting.
2. Touch test leads to diode. A reading of 200-800mV on display indicates forward bias, "OL" indicates reverse bias. An open device will show "OL" in both polarities. A shorted device will show approximately 0mV.

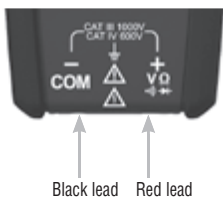

MAINTENANCE

BATTERY REPLACEMENT

When  indicator is displayed on LCD, batteries must be replaced.

1. Remove screw from battery door.
2. Replace 2 x AAA batteries (note proper polarity).
3. Replace battery door and fasten securely with screw.



 **To avoid risk of electric shock, disconnect leads from any voltage source before removing battery door.**

 **To avoid risk of electric shock, do not operate meter while battery door is removed.**

CLEANING

Be sure meter is turned off and wipe with a clean, dry lint-free cloth. ***Do not use abrasive cleaners or solvents.***

STORAGE

Remove the batteries when meter is not in use for a prolonged period of time. Do not expose to high temperatures or humidity. After a period of storage in extreme conditions exceeding the limits mentioned in the General Specifications section, allow the meter to return to normal operating conditions before using.

FCC & IC COMPLIANCE

See this product's page at www.kleintools.com for FCC compliance information.

Canada ICES-003 (B) / NMB-003 (B)

WARRANTY

www.kleintools.com/warranty

DISPOSAL / RECYCLE



Do not place equipment and its accessories in the trash. Items must be properly disposed of in accordance with local regulations. Please see www.epa.gov/recycle for additional information.

CUSTOMER SERVICE

KLEIN TOOLS, INC.

450 Bond Street
Lincolnshire, IL 60069
1-800-553-4676

customerservice@kleintools.com
www.kleintools.com

ESPAÑOL

CL600

MANUAL DE INSTRUCCIONES

Multímetro digital de gancho de rango automático de 600 A CA

True RMS
Tecnología de medición



-14° –
1000°F
(-26° –
538°C)

- PROBADOR DE VOLTAJE SIN CONTACTO
- RANGO AUTOMÁTICO
- RETENCIÓN DE DATOS
- RETENCIÓN DE RANGO CONTINUIDAD POR INDICADOR AUDIBLE
- PRUEBA DE DIODO



1000 V \sim
600 A \sim
60 M Ω



TOUGH METER



2m

IP40



Intertek
4007177

KLEIN TOOLS



CAT IV
600V

CAT III
1000V

ESPECIFICACIONES GENERALES

Klein Tools CL600 es un multímetro digital de gancho de rango automático con media cuadrática real (TRMS) que mide corriente CA con la pinza; mide voltaje CA/CD, resistencia, continuidad; y prueba diodos con cables de prueba.

- **Entorno:** interiores. NO lo exponga a la humedad, lluvia o nieve.
 - **Altitud de funcionamiento:** 6562 pies (2000 m)
 - **Humedad relativa:** < 80 % sin condensación
 - **Temperatura de operación:** 32 °F a 104 °F (0 °C a 40 °C)
 - **Temperatura de almacenamiento:** 14 °F a 140 °F (-10 °C a 60 °C)
 - **Precisión:** valores establecidos según una temperatura ambiente de 65 °F a 83 °F (18 °C a 28 °C)
 - **Coeficiente de temperatura:** 0,1 × (precisión indicada) por cada °C por encima de los 28 °C o por debajo de los 18 °C, es necesario realizar correcciones si la temperatura del ambiente de trabajo se encuentra fuera del rango de precisión de temperatura
 - **Dimensiones:** 9,09" × 3,82" × 1,54" (231 mm × 97 mm × 39 mm)
 - **Peso:** 11,8 oz (335 g) incluidas las baterías
 - **Calibración:** precisa durante un año
 - **Normas:** Cumple con: UL STD 61010-1, 61010-2-032, 61010-2-033.
Certificado según las normas:
CSA STD C22.2 # 61010-1, 61010-2-032, 61010-2-033.
IEC EN 61010-1, 61010-2-032, 61010-2-033, 61326-1.
 - **Grado de contaminación:** 2
 - **Precisión:** ± (% de lectura + cantidad de dígitos menos significativos)
 - **Protección ante caídas:** 6,6 pies (2 m)
 - **Clasificación de seguridad:** CAT IV 600 V, CAT III 1000 V, clase 2, doble aislamiento
- CAT III: La categoría III de medición es aplicable a los circuitos de medición y prueba conectados a la distribución de la instalación de suministro eléctrico de un edificio.*
- CAT IV: La categoría IV de medición es aplicable a los circuitos de medición y prueba conectados a la fuente de la instalación de suministro eléctrico de un edificio.*
- **Entorno electromagnético:** IEC EN 61326-1. Este equipo cumple con los requisitos apropiados para su uso en entornos electromagnéticos básicos y controlados como propiedades residenciales, establecimientos comerciales e instalaciones de industria ligera.

Especificaciones sujetas a cambios.

ESPECIFICACIONES ELÉCTRICAS

Función	Rango	Resolución	Precisión (50 Hz/60 Hz)
Voltaje CA (V CA)	6,000 V	1 mV	$\pm (1,5 \% + 5 \text{ dígitos})$
	60,00 V	10 mV	$\pm (1,2 \% + 5 \text{ dígitos})$
	600,0 V	100 mV	
	1000 V	1 V	$\pm (1,5 \% + 5 \text{ dígitos})$
Voltaje CD (V CD)	600 mV	0,1 mV	$\pm (1,0 \% + 8 \text{ dígitos})$
	6,000 V	1 mV	$\pm (1,0 \% + 3 \text{ dígitos})$
	60,00 V	10 mV	
	600,0 V	100 mV	
	1000 V	1 V	$\pm (1,2 \% + 3 \text{ dígitos})$

Impedancia de entrada: 10 M Ω

Intervalo de frecuencia: 50 Hz a 400 Hz

Entrada máxima: 1000 V CA RMS o 1000 V CD

Corriente CA (A CA)	60,00 A	10 mA	$\pm (2,0 \% + 8 \text{ dígitos})$
	600,0 A	100 mA	$\pm (2,0 \% + 5 \text{ dígitos})$

Intervalo de frecuencia: 50 Hz a 60 Hz

Función	Rango	Resolución	Precisión
Resistencia	600,0 Ω	0,1 Ω	$\pm (1,5 \% + 5 \text{ dígitos})$
	6,000 k Ω	1 Ω	
	60,00 k Ω	10 Ω	
	600,0 k Ω	100 Ω	
	6,000 M Ω	1 k Ω	
	60,00 M Ω	10 k Ω	$\pm (2,0 \% + 10 \text{ dígitos})$

Entrada máxima: 600 V CA RMS o 600 V CD

OTRAS APLICACIONES DE MEDICIÓN

Entrada máxima: 600 V CA RMS o 600 V CD

- **Prueba de diodo:** 1,5 mA máx., 3,0 V CD de voltaje de circuito abierto aprox.
- **Verificación de continuidad:** señal audible < 50 Ω , < 0,35 mA de corriente
- **Frecuencia de muestreo:** 3 muestras por segundo
- **Apagado automático:** después de aprox. 30 minutos de inactividad
- **Sobrecarga:** se indica "OL" en pantalla, protección contra sobrecarga de 1000 V en posición de voltaje, 600 V RMS en las demás posiciones
- **Polaridad:** "-" en pantalla indica polaridad negativa
- **Pantalla:** LCD de 3-5/6 dígitos con recuento de 6000

ADVERTENCIAS GENERALES











Para garantizar un funcionamiento y servicio seguros del multímetro, siga estas instrucciones. El incumplimiento de estas advertencias puede provocar lesiones graves o la muerte.

- Antes de cada uso, verifique el funcionamiento del multímetro midiendo un voltaje o corriente conocidos.
- Nunca debe utilizar este multímetro en un circuito con voltajes que excedan la clasificación correspondiente a la categoría de este multímetro.
- No utilice el multímetro durante tormentas eléctricas o en clima húmedo.
- No utilice el multímetro o los cables de prueba si en apariencia están dañados.
- Los ensamblajes de sonda que se utilicen para las mediciones de redes eléctricas deben cumplir con la norma IEC/EN 61010-031 con una clasificación de voltaje CAT IV 600 V o superior.
- Asegúrese de que los cables del multímetro estén correctamente colocados y mantenga los dedos lejos de los contactos de la sonda de metal al realizar las mediciones.
- Proceda con precaución cuando trabaje con voltajes superiores a 25 V CA RMS o 60 V CD. Esos voltajes implican un riesgo de choque eléctrico.
- Para evitar lecturas falsas que puedan provocar choques eléctricos, reemplace las baterías cuando aparezca el indicador de batería baja.
- No intente medir resistencia o continuidad en un circuito activo.
- Cumpla siempre con los códigos de seguridad locales y nacionales. Utilice equipo de protección personal para prevenir lesiones por choque y arco eléctrico en los lugares donde haya conductores activos peligrosos expuestos.
- Para evitar el riesgo de choque eléctrico, desconecte los cables de toda fuente de voltaje antes de retirar la tapa del compartimiento de las baterías.
- Para evitar riesgo de choque eléctrico, no use el multímetro sin colocar la tapa del compartimiento de las baterías.







ADVERTENCIAS SOBRE LA FUNCIÓN NCV

- Cuando la función NCV está activa, una luz roja intermitente o continua indica la presencia de voltaje. Aun cuando el instrumento no lo indique, es posible que haya voltaje.
- Antes y después de cada uso del NCVT, verifique el funcionamiento realizando una prueba en un circuito activo que se encuentre dentro de la capacidad de esta unidad.
- Nunca sponga que los cables neutro y de puesta a tierra están desenergizados. Los neutros en circuitos derivados de cables de múltiples alambres pueden estar energizados aunque estén desconectados y deben volver a probarse antes de manipularlos.
- El probador NCV NO detectará voltaje en las siguientes situaciones:
 - Si el cable está blindado.
 - Si el operador no está conectado a tierra o está aislado de alguna manera de una toma de tierra eficaz.
 - Si el voltaje es de CD.
- El probador NCV PODRÍA NO detectar voltaje en las siguientes situaciones:
 - Si el usuario no sostiene el probador.
 - Si el usuario está aislado del probador mediante un guante u otro material.
 - Si el cable está parcialmente enterrado o en un conducto de metal conectado a tierra.
 - Si el probador se encuentra a cierta distancia de la fuente de voltaje.
 - Si el campo creado por la fuente de voltaje está bloqueado, amortiguado o sometido a interferencia de alguna otra manera.
 - Si la frecuencia de voltaje no es una onda sinusoidal perfecta entre 50 y 60 Hz.
 - Si el probador se encuentra fuera de las condiciones de funcionamiento (descritas en la sección Especificaciones).
- El funcionamiento puede llegar a verse afectado por diferencias en el diseño del enchufe y el tipo y grosor del aislamiento. Es posible que el probador no sea compatible con algunos tipos de tomacorrientes estándar o inviolables.
- No lo utilice en conductores activos peligrosos sin aislamiento.
- La detección por encima de 50 V se especifica en condiciones "normales", como se indica más adelante. El probador puede detectar voltaje en un umbral diferente, en diferentes condiciones, o puede no detectar voltaje en absoluto a menos que:
 - La punta del probador está dentro de 0,25" de una fuente de voltaje de CA que irradia sin impedimento.
 - El usuario sostiene el cuerpo del probador con la mano descubierta.
 - El usuario está parado sobre una toma de tierra o conectado a ella.
 - La humedad del aire es nominal (50 % de humedad relativa).
 - El probador se sostiene firmemente para mantenerlo inmóvil.

SÍMBOLOS DEL MULTÍMETRO

	CA (corriente alterna)		CD (corriente directa)
	Resistencia (en ohmios)		Continuidad por indicador audible
	Doble aislamiento Clase II		Conexión a tierra
	Diodo	A	Amperaje (amperios)
V	Voltaje (voltios)		Lea las instrucciones
	Advertencia o precaución		Riesgo de choque eléctrico
	Apto para conductores activos peligrosos sin aislamiento		

SÍMBOLOS DE LA PANTALLA LCD

	Medición de CA		Medición de CD
	Lectura negativa		Retención de datos
AUTO	Rango automático	MAX	Retención del valor máximo
MIN	Retención del valor mínimo		Batería baja
	Apagado automático		Continuidad por indicador audible
k	kilo (valor $\times 10^3$)	M	Mega (valor $\times 10^6$)
m	mili (valor $\times 10^{-3}$)	Ω	Ohmios
V	Voltios	A	Amperios

DETALLES DE LAS CARACTERÍSTICAS

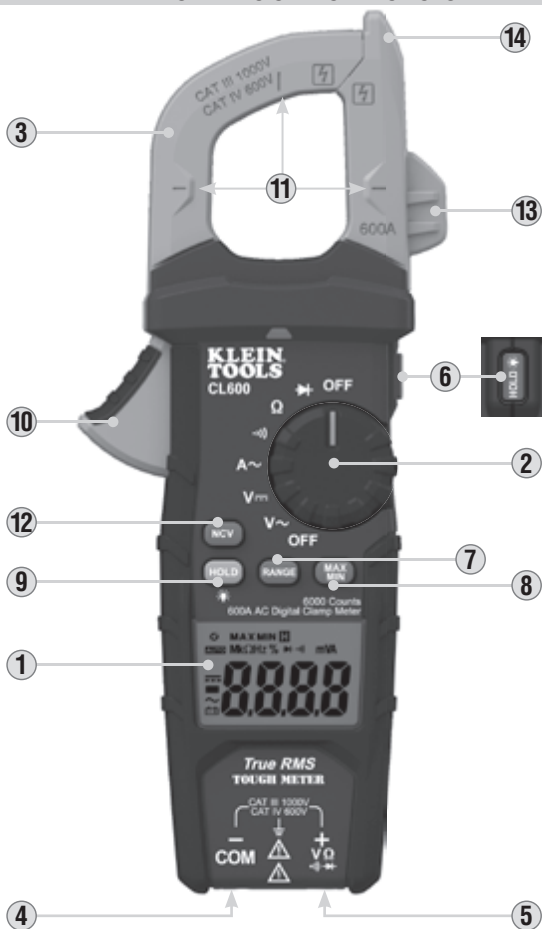

NOTA: El multímetro no contiene en su interior piezas que el usuario pueda reparar.

- | | |
|---|--|
| 1. Pantalla LCD con recuento de 6000 | 7. Botón "RANGE" (RANGO) |
| 2. Perilla selectora de función | 8. Botón "MAX/MIN" (MÁXIMO/MÍNIMO) |
| 3. Pinza | 9. Botón de retención de datos/retroiluminación N.º 2 |
| 4. Conector "COM" | 10. Gatillo de la pinza (presionar para abrir la pinza) |
| 5. Conector "VΩ" | 11. Marcas de flechas |
| 6. Botón de retención de datos/retroiluminación | 12. Botón para prueba de voltaje sin contacto |
| | 13. Soporte para cables de prueba para medidor de prueba |
| | 14. Sensor de prueba de voltaje sin contacto |

BOTONES DE FUNCIONES

ENCENDIDO/APAGADO

Para encender el multímetro, gire la perilla selectora de función ② de la posición OFF (APAGADO) a cualquier parámetro de medición. Para apagar el multímetro, gire la perilla selectora de función ② a alguna de las posiciones de apagado. De forma predeterminada, el multímetro se apagará automáticamente después de 30 minutos de inactividad. Si el multímetro se apaga automáticamente cuando la perilla selectora de función ② se encuentra en un parámetro de medición, gire la perilla a cualquier otra posición (que no sea la posición OFF [APAGADO]) para volver a encender el multímetro. Para desactivar la función de apagado automático, mantenga presionado el botón "RANGE" (RANGO) ⑦ antes de encender la unidad desde la posición OFF (APAGADO). Al desactivar la función de apagado automático, el icono correspondiente  no se visualiza en la pantalla.

RETENCIÓN DE DATOS

Presione los botones de retención de datos/retroiluminación ⑥ o ⑨ para retener la medición en la pantalla. Vuelva a presionar "HOLD" (RETENER) para que la pantalla regrese a la medición en curso.

RETROILUMINACIÓN

Mantenga presionado el botón de retención de datos/el de retroiluminación ⑥ o ⑨ durante más de un segundo para encender la retroiluminación. La retroiluminación se apagará automáticamente después de 30 minutos de inactividad.

RANGE (RANGO)

El modo predeterminado del multímetro es el de rango automático **AUTO**. Este modo determina automáticamente el rango de medición más adecuado para la prueba que se está realizando. Para que el multímetro mida en un rango diferente, utilice el botón Range (Rango) ⑦.

1. Presione el botón "RANGE" (RANGO) ⑦ para seleccionar manualmente el rango de medición (**AUTO** desaparece de la pantalla LCD). Presione el botón "RANGE" (RANGO) ⑦ varias veces para recorrer los rangos disponibles y deténgase en el rango deseado.
2. Para volver al modo de rango automático, mantenga presionado el botón "RANGE" (RANGO) ⑦ durante más de un segundo (**AUTO** vuelve a aparecer en la pantalla).

BOTONES DE FUNCIONES

MAX/MIN (MÁXIMO/MÍNIMO)

Cuando se presiona el botón "MAX/MIN" (MÁXIMO/MÍNIMO) ⑧, el multímetro registra los valores máximo y mínimo y la diferencia entre ellos a medida que toma las muestras.

1. Mientras mide, presione el botón "MAX/MIN" (MÁXIMO/MÍNIMO) ⑧ para alternar entre el valor máximo (MAX) y el valor mínimo (MIN).
2. Mantenga presionado el botón "MAX/MIN" (MÁXIMO/MÍNIMO) ⑧ durante más de un segundo para volver al modo de medición normal.

PRUEBA DE VOLTAJE SIN CONTACTO

Presione el botón NCV ⑫ para probar el multímetro de voltaje sin contacto integrado. Acerque el conductor debajo del cable de prueba con la antena de detección ⑭. El multímetro emite señales visuales de advertencia cuando se detecta un voltaje CA.

SOPORTE PARA CABLES DE PRUEBA

Al trabajar con cables de prueba, se puede montar un medidor de prueba en el soporte para cables de prueba ⑬ a fin de permitir una operación natural con dos manos, con la pinza en una mano y un solo medidor de prueba en la otra.



INSTRUCCIONES DE OPERACIÓN

CONEXIÓN DE LOS CABLES DE PRUEBA

No realice pruebas si los cables no están bien conectados. Los resultados podrían generar lecturas intermitentes en pantalla. Para garantizar una buena conexión, presione los cables firmemente en el conector de entrada hasta el final.

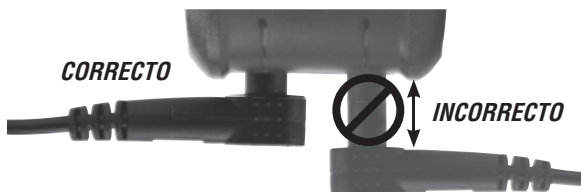

PRUEBAS EN PUNTOS DE MEDICIÓN CON CLASIFICACIÓN CAT III/CAT IV

Asegúrese de que el blindaje del cable de prueba esté firmemente colocado en su lugar. No utilizar el blindaje CAT III/CAT IV aumenta el riesgo de que se produzca un arco eléctrico.

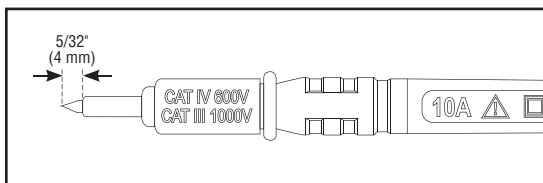

PRUEBAS EN PUNTOS DE MEDICIÓN CON CLASIFICACIÓN CAT II

Es posible retirar los blindajes CAT III/CAT IV para realizar mediciones en puntos con clasificación CAT II. Esto permite efectuar pruebas en conductores empotrados, como tomacorrientes de pared estándar. Procure no perder los blindajes.

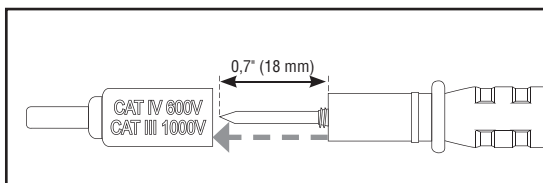

INSTRUCCIONES DE OPERACIÓN

CORRIENTE CA (MENOS DE 600A)

La corriente CA se mide presionando el gatillo de la pinza ⑩ para que la pinza ③ se abra y se la pueda colocar alrededor del cable que conduce la corriente. Al medir, se debe tener cuidado de cerrar bien la pinza ③ soltando el gatillo ⑩ por completo, y de que el cable pase perpendicularmente a través del centro de la pinza ③ y quede alineado con las marcas de flechas ⑪.

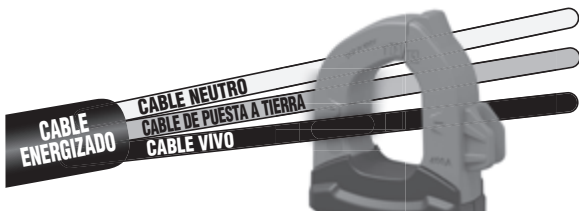

Para medir la corriente realice lo siguiente:

1. Gire la perilla selectora de función ② a la posición de corriente CA $A\sim$.



2. Coloque la pinza ③ alrededor del cable. La medición de corriente aparecerá en la pantalla. El multímetro seleccionará automáticamente un rango para mostrar la medición en el rango más adecuado.

⚠ Desconecte los cables de prueba cuando mida con la pinza.

INSTRUCCIONES DE OPERACIÓN

VOLTAJE CA (MENOS DE 1000 V)

1. Inserte el cable de prueba ROJO en el conector $V\Omega$ (5) y el cable de prueba NEGRO en el conector COM (4), y gire la perilla selectora de función (2) a la posición de voltaje CA $V\sim$.



Cable negro

Cable rojo



2. Aplique los cables de prueba al circuito que se probará para medir el voltaje. El multímetro seleccionará automáticamente un rango para mostrar la medición en el rango más adecuado.

VOLTAJE CD (MENOS DE 1000 V)

1. Inserte el cable de prueba ROJO en el conector $V\Omega$ (5) y el cable de prueba NEGRO en el conector COM (4), y gire la perilla selectora de función (2) a la posición de voltaje CD $V\text{---}$.



Cable negro

Cable rojo



2. Aplique los cables de prueba al circuito que se probará para medir el voltaje. El multímetro seleccionará automáticamente un rango para mostrar la medición en el rango más adecuado.

NOTA: Si en la pantalla LCD se visualiza "-", los cables de prueba se están aplicando invertidos al circuito. Invierta la posición de los cables para solucionar el problema.

NOTA: Cuando el multímetro está en la posición de medir voltaje y los cables de prueba están en circuito abierto, es posible que se visualicen lecturas del tipo mV en la pantalla. Esto es ruido y es normal. Al juntar los cables de prueba para cerrar el circuito, la lectura del multímetro será de cero voltios.

INSTRUCCIONES DE OPERACIÓN

CONTINUIDAD

1. Inserte el cable de prueba ROJO en el conector $V\Omega$ (5) y el cable de prueba NEGRO en el conector COM (4), y gire la perilla selectora de función (2) a la posición de continuidad (•)).
2. Desconecte la energía del circuito.
3. Pruebe la continuidad conectando el conductor o el circuito con los cables de prueba. Si la lectura de la medición de resistencia es inferior a 50Ω , se oirá una señal audible y en la pantalla se visualizará un valor de resistencia que indicará la continuidad. Si el circuito está abierto, aparecerá "OL" en la pantalla.

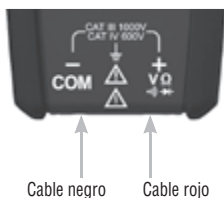

⚠ NO intente medir continuidad en un circuito activo.

MEDICIÓN DE RESISTENCIA

1. Inserte el cable de prueba ROJO en el conector $V\Omega$ (5) y el cable de prueba NEGRO en el conector COM (4), y gire la perilla selectora de función (2) a la posición de resistencia Ω .
2. Desconecte la energía del circuito.
3. Mida la resistencia conectando los cables de prueba al circuito. El multímetro seleccionará automáticamente un rango para mostrar la medición en el rango más adecuado.

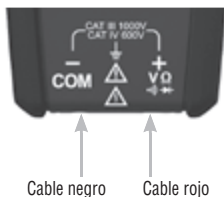

NOTA: Cuando el multímetro está en la posición de medir resistencia y los cables de prueba están en circuito abierto (no conectados a través de un resistor), o cuando se está probando un resistor averiado, aparecerá en la pantalla la leyenda OL. Esto es normal.

⚠ NO intente medir resistencia en un circuito activo.

INSTRUCCIONES DE OPERACIÓN

PRUEBA DE DIODO

1. Inserte el cable de prueba ROJO en el conector $V\Omega$ ⑤ y el cable de prueba NEGRO en el conector COM ④, y gire la perilla selectora de función ② a la posición de prueba de diodo \rightarrow \rightarrow .
2. Haga que los cables de prueba toquen el diodo. Si en la pantalla se visualiza una lectura de 200 mV-800 mV, hay polarización directa, y si se visualiza "OL", hay polarización inversa. Si un dispositivo está en circuito abierto, se indicará "OL" en ambas polaridades. Si un dispositivo está en cortocircuito, se indicará 0 mV aproximadamente.

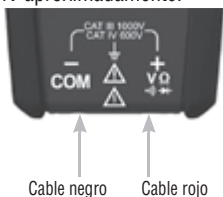

MANTENIMIENTO

REEMPLAZO DE LAS BATERÍAS

Cuando aparece el indicador  en la pantalla LCD, se deben reemplazar las baterías.

1. Retire el tornillo de la tapa del compartimento de baterías.
2. Reemplace las 2 baterías AAA (observe la polaridad correcta).
3. Vuelva a colocar la puerta del compartimento de baterías y apriete el tornillo firmemente.



 **Para evitar riesgo de choque eléctrico, desconecte los cables de toda fuente de voltaje antes de retirar la tapa del compartimento de baterías.**

 **Para evitar riesgo de choque eléctrico, no haga funcionar el multímetro sin colocar la tapa del compartimento de baterías.** 27

LIMPIEZA

Asegúrese de que el multímetro esté apagado y límpielo con un paño limpio, seco, que no deje pelusas. **No utilice solventes ni limpiadores abrasivos.**

ALMACENAMIENTO

Retire las baterías si no va a utilizar el multímetro durante un tiempo prolongado. No lo exponga a la humedad ni a altas temperaturas. Luego de un período de almacenamiento en condiciones extremas que sobrepasen los límites mencionados en la sección Especificaciones generales, deje que el multímetro vuelva a las condiciones de funcionamiento normales antes de utilizarlo.

CONFORMIDAD CON LA NORMATIVA FCC/IC

Puede leer la información sobre la normativa FCC para este producto en www.kleintools.com.

ICES-003 (B)/NMB-003 (B) de Canadá

GARANTÍA

www.kleintools.com/warranty

ELIMINACIÓN/RECICLAJE



No arroje el equipo ni sus accesorios a la basura. Los elementos se deben desechar correctamente de acuerdo con las regulaciones locales. Para obtener más información, consulte www.epa.gov/recycle.

SERVICIO AL CLIENTE

KLEIN TOOLS, INC.

450 Bond Street
Lincolnshire, IL 60069
1-800-553-4676

customerservice@kleintools.com
www.kleintools.com

FRANÇAIS

CL600

MANUEL D'UTILISATION

Multimètre numérique
à pince et à échelle
automatique 600 A c.a.

*Technologie de
mesure réelle de
RMS (valeur
efficace)*



-14° –
1000°F
(-26° –
538°C)

- TESTEUR DE TENSION SANS CONTACT
- ÉCHELLE AUTOMATIQUE
- MAINTIEN DES DONNÉES
- CONSERVATION D'ÉCHELLE
- INDICATEUR SONORE DE CONTINUITÉ
- TEST DE DIODE

1000 V 
600 A 
60 MΩ



**TOUGH
METER**



**KLEIN
TOOLS**



CE UK
CA



Intertek
4007177

CAT IV 600V CAT III 1000V

CARACTÉRISTIQUES GÉNÉRALES

Le CL600 de Klein Tools est un multimètre numérique à pince à valeur efficace vraie (TRMS) et à échelle automatique mesurant le courant c.a. à l'aide d'une pince, la tension c.a./c.c., la résistance, et continuité testant les diodes à l'aide de fils d'essai.

- **Environnement** : À l'intérieur; N'EXPOSEZ PAS l'appareil à l'humidité, à la pluie ou à la neige.
- **Altitude de fonctionnement** : 2000m (6562 pi)
- **Humidité relative** : < 80% (sans condensation)
- **Température de fonctionnement** : 0 °C à 40 °C (32 °F à 104 °F)
- **Température d'entreposage** : -10 °C à 60 °C (14 °F à 140 °F)
- **Précision** : Valeurs définies entre 18 °C et 28 °C (65 °F à 83 °F)
- **Coefficient de température** : 0,1 x (précision indiquée) par °C au-dessus de 28 °C ou en dessous de 18 °C ; des corrections sont nécessaires lorsque la température ambiante de travail n'est pas dans la plage de Température de précision
- **Dimensions** : 231 x 97 x 39 mm (9,09 x 3,82 x 1,54 po)
- **Poids** : 335 g (11,8 oz) en tenant compte des piles
- **Étalonnage** : Précis pendant un an
- **Normes** : Conforme aux normes : UL STD 61010-1, 61010-2-032, 61010-2-033.

Certifié conforme aux normes :

CSA STD C22.2 # 61010-1, 61010-2-032, 61010-2-033.

IEC EN 61010-1, 61010-2-032, 61010-2-033, 61326-1.

- **Niveau de pollution** : 2
- **Précision** : ± (% de la lecture + nombre de chiffres les moins significatifs)
- **Protection contre les chutes** : 2m (6,6 pi)
- **Cote de sécurité** : CAT IV 600 V, CAT III 1000 V, classe 2, double isolation

CAT III : La catégorie de mesure III est applicable aux circuits de test et de mesure connectés aux parties de l'installation du RÉSEAU basse tension du bâtiment.

CAT IV : La catégorie de mesure IV est applicable aux circuits de test et de mesure connectés à la source de l'installation du RÉSEAU basse tension du bâtiment.

- **Environnement électromagnétique** : IEC EN 61326-1. Cet équipement répond aux exigences pour une utilisation dans des environnements électromagnétiques ordinaires et contrôlés comme les zones résidentielles, les locaux commerciaux et les sites industriels légers.

Les caractéristiques techniques peuvent faire l'objet de modifications.

SPÉCIFICATIONS ÉLECTRIQUES

Fonction	Plage	Résolution	Précision (50/60 Hz)
Tension c.a. (V c.a.)	6,000 V	1 mV	±(1,5 % + 5 chiffres)
	60,00 V	10 mV	±(1,2 % + 5 chiffres)
	600,0 V	100 mV	
	1000 V	1 V	±(1,5 % + 5 chiffres)
Tension c.c. (V c.c.)	600 mV	0,1 mV	±(1,0 % + 8 chiffres)
	6,000 V	1 mV	±(1,0 % + 3 chiffres)
	60,00 V	10 mV	
	600,0 V	100 mV	
	1000 V	1 V	±(1,2 % + 3 chiffres)

Impédance en entrée : 10 MΩ

Plage de fréquences : 50 Hz à 400 Hz

Courant d'entrée maximal : 1000 V c.a. RMS ou 1000 V c.c.

Courant c.a. (A c.a.)	60,00 A	10 mA	±(2,0 % + 8 chiffres)
	600,0 A	100 mA	±(2,0 % + 5 chiffres)

Plage de fréquences : 50 Hz à 60 Hz

Fonction	Plage	Résolution	Précision
Résistance	600,0 Ω	0,1 Ω	±(1,5 % + 5 chiffres)
	6,000 kΩ	1 Ω	
	60,00 kΩ	10 Ω	
	600,0 kΩ	100 Ω	
	6,000 MΩ	1 kΩ	
	60,00 MΩ	10 kΩ	±(2,0 % + 10 chiffres)

Courant d'entrée maximal : 600 V c.a. RMS ou 600 V c.c.

AUTRES APPLICATIONS DE MESURE

Courant d'entrée maximal : 600 V c.a. RMS ou 600 V c.c.

- **Test de diode :** maximum de 1,5 mA, tension à circuit ouvert d'environ 3,0 V c.c.
- **Vérification de continuité :** Signal sonore lors de résistance < 50 Ω, courant de < 0,35 mA
- **Fréquence d'échantillonnage :** 3 échantillons par seconde
- **Arrêt automatique :** Après environ 30 minutes d'inactivité.
- **Surcharge :** « OL » indiqué sur l'affichage, protection contre la surcharge
1000 V dans le réglage de mesure de tension,
600 V RMS (valeur efficace) dans tous les autres réglages
- **Polarité :** « - » sur l'affichage indique une polarité négative
- **Affichage :** Affichage ACL de 3 5/6 chiffres avec 6000 lectures

⚠ AVERTISSEMENTS GÉNÉRAUX













Pour garantir une utilisation et un entretien sécuritaires de l'appareil, suivez ces instructions. Le non-respect de ces avertissements peut entraîner des blessures graves, voire la mort.

- Avant chaque utilisation, vérifiez le fonctionnement du multimètre en mesurant une tension ou un courant de valeur connue.
- N'utilisez jamais le multimètre sur un circuit dont la tension dépasse la tension correspondant à la cote de sécurité de l'appareil.
- N'utilisez pas le multimètre lors d'orages électriques ou par temps humide.
- N'utilisez pas le multimètre ou les fils d'essai s'ils semblent avoir été endommagés.
- Les ensembles de sondes à utiliser pour les mesures du RÉSEAU doivent être conformes à la norme IEC/EN 61010-031 et avoir une tension nominale CAT IV de 600 V ou plus.
- Assurez-vous que les fils d'essai sont bien installés et évitez de toucher les contacts métalliques des sondes lors de la mesure.
- Faites preuve de prudence lors de mesures sur des circuits de plus de 25 V c.a. eff. ou de 60 V c.c. De telles tensions constituent un risque de choc électrique.
- Pour éviter les lectures faussées pouvant provoquer un choc électrique, remplacez les piles lorsque l'indicateur de piles faibles apparaît.
- Ne tentez pas de mesurer la résistance ou la continuité sur un circuit alimenté en électricité.
- Assurez-vous de respecter en tout temps les codes de sécurité locaux et nationaux. Portez un EPI pour prévenir les blessures causées par les chocs électriques et les arcs électriques lorsque des conducteurs nus alimentés dangereux sont présents.
- Pour éviter tout risque de choc électrique, débranchez les fils d'essai de toute source de tension avant de retirer le couvercle du compartiment à piles.
- Pour éviter tout risque de choc électrique, n'utilisez pas le multimètre lorsque le couvercle du compartiment à piles est retiré.

















⚠ AVERTISSEMENTS – FONCTION DE TTSC

- Lorsque la fonction de test de tension sans contact (TTSC) est activée, un voyant rouge allumé ou clignotant indique la présence d'une tension. Même lorsqu'il n'y a pas de signal, une tension peut être présente.
- Avant et après chaque utilisation du testeur de tension sans contact, vérifiez le fonctionnement de l'appareil sur un circuit dont vous connaissez l'état de fonctionnement se trouvant dans la plage de fonctionnement de l'appareil.
- Ne supposez jamais que le fil de mise à la terre et le fil neutre sont hors tension. Les fils neutres des circuits de dérivation à câbles multiples peuvent être sous tension lorsqu'ils sont débranchés; il faut les retester avant de les manipuler.
- Le testeur de tension sans contact NE DETECTERA PAS de tension si :
 - Le fil est blindé.
 - L'utilisateur n'est pas mis à la terre ou est isolé d'une mise à la terre efficace.
 - La tension est une tension c.c.
- Le testeur de tension sans contact POURRAIT NE PAS détecter de tension si :
 - L'utilisateur ne tient pas le testeur.
 - L'utilisateur est isolé du testeur à l'aide de gants ou d'autres matières.
 - Le fil est partiellement enterré ou se trouve dans un conduit métallique mis à la terre.
 - Le testeur est trop loin de la source de tension.
 - Le champ créé par la source de tension est bloqué, atténué ou perturbé.
 - La fréquence du courant n'est pas une onde sinusoïdale parfaite de 50 à 60 Hz.
 - Le testeur n'est pas utilisé dans les conditions de fonctionnement (définies dans la section Caractéristiques).
- Le fonctionnement peut être influencé par les différences dans la conception des prises et dans l'épaisseur et le type de blindage; le testeur pourrait ne pas être compatible avec certains types de prises électriques standard ou inviolables.
- N'appliquez pas l'appareil sur des conducteurs non isolés, sous tension et potentiellement dangereux.
- La détection d'une tension supérieure à 50 V est définie dans les conditions « normales » mentionnées ci-dessous. Le testeur pourrait détecter la tension à partir d'un seuil différent, ou même ne rien détecter, lorsque les conditions sont différentes, sauf si :
 - La pointe du testeur se trouve à moins de 0,25 po d'une source de tension c.a. produisant un champ non atténué.
 - L'utilisateur tient le boîtier du testeur dans ses mains nues.
 - L'utilisateur est debout sur une surface mise à la terre ou est relié à la terre.
 - L'humidité de l'air est nominale (50 % d'humidité relative).
 - Le testeur est tenu immobile.

SYMBOLES SUR LE MULTIMÈTRE

 c.a.	 c.c.
 Résistance (en ohms)	 Indicateur sonore de continuité
 Double isolation, Classe II	 Mise à la masse
 Diode	 Ampérage (A)
 Tension (volts)	 Lire les instructions
 Avertissement ou mise en garde	 Risque de choc électrique
 Appareil compatible avec les conducteurs non isolés, sous tension et potentiellement dangereux	

SYMBOLES À L’AFFICHAGE ACL

 Mesure de tension c.a.	 Mesure de tension c.c.
 Lecture négative	 Maintien des données
 Échelle automatique	 Maintien de la valeur maximale
 Maintien de la valeur minimale	 Pile faible
 Arrêt automatique	 Indicateur sonore de continuité
 kilo (valeur x 10 ³)	 Méga (valeur x 10 ⁶)
 milli (valeur x 10 ⁻³)	 Ohms
 Volts	 Ampères

CARACTÉRISTIQUES DÉTAILLÉES

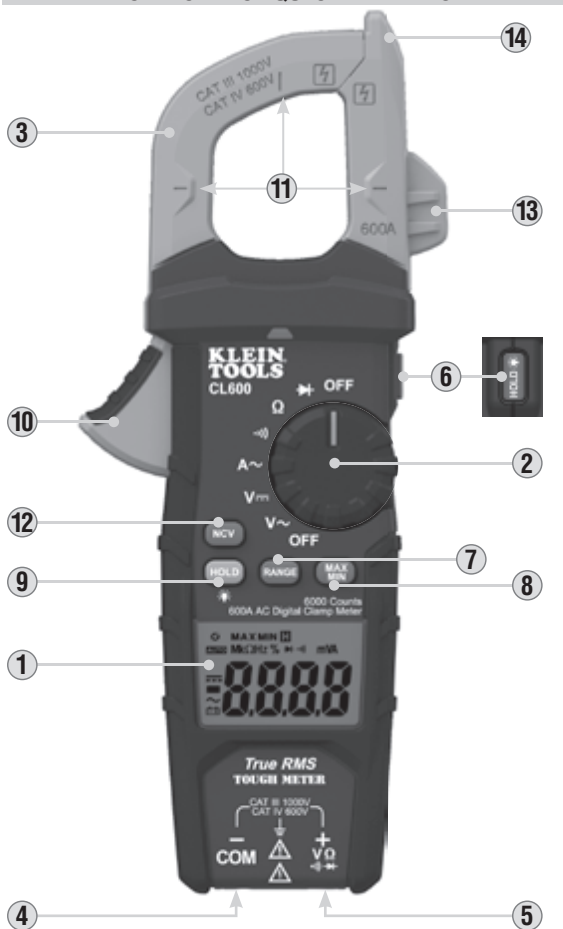

REMARQUE : Ce multimètre ne contient aucune pièce réparable par l'utilisateur.

- | | |
|--|---|
| 1. Affichage ACL à 6000 lectures | 8. Bouton MAX/MIN |
| 2. Commutateur de sélection de fonctions | 9. Bouton HOLD (Maintien des données)/rétroéclairage n° 2 |
| 3. Pince | 10. Gâchette de pince (appuyer pour ouvrir la pince) |
| 4. Prise COM | 11. Marquages de flèche |
| 5. Prise VΩ | 12. Bouton de test de tension sans contact |
| 6. Bouton HOLD (Maintien des données)/rétroéclairage | 13. Porte-fil d'essai pour sonde |
| 7. Bouton RANGE (Échelle) | 14. Capteur de test de tension sans contact |

BOUTONS DE FONCTION

MARCHE/ARRÊT

Pour allumer le multimètre, tournez le commutateur de sélection de fonctions ② du réglage OFF (Arrêt) à tout autre réglage de mesure. Pour éteindre le multimètre, tournez le commutateur de sélection de fonctions ② à l'un des réglages OFF (Arrêt). Par défaut, l'appareil s'éteint automatiquement après 30 minutes d'inactivité. Si le multimètre s'éteint automatiquement lorsqu'un réglage de mesure est sélectionné, tournez le commutateur de sélection de fonctions ② à tout autre réglage (à l'exception du réglage OFF (Arrêt)) pour allumer l'appareil. Pour désactiver cette fonctionnalité, maintenez enfoncé le bouton RANGE (Échelle) ⑦ avant d'allumer l'appareil depuis le réglage OFF (Arrêt). Lorsque la fonction d'arrêt automatique est désactivée, l'icône d'arrêt automatique  ne sera pas visible sur l'affichage.

MAINTIEN DES DONNÉES

Appuyez sur les boutons HOLD (Maintien des données)/rétroéclairage ⑥ ou ⑨ pour que la lecture actuelle demeure affichée. Appuyez de nouveau sur ce bouton pour effacer l'affichage afin de recommencer à effectuer des mesures en temps réel.

RÉTROÉCLAIRAGE

Maintenez l'un ou l'autre des boutons HOLD (Maintien des données)/Rétroéclairage enfoncés ⑥ ou ⑨ pendant plus d'une seconde pour activer le rétroéclairage. Le rétroéclairage s'éteint automatiquement après 3 minutes d'inactivité.

RANGE (ÉCHELLE)

Par défaut, le multimètre est en mode échelle automatique **AUTO**. Ce mode automatique détermine l'échelle la plus appropriée pour les mesures effectuées. Pour forcer le multimètre à effectuer des mesures en utilisant une autre échelle, utilisez le bouton Range (Échelle) ⑦.

1. Appuyez sur le bouton RANGE (Échelle) ⑦ pour sélectionner manuellement l'échelle (**AUTO** est désactivé sur l'affichage ACL). Appuyez sur le bouton RANGE (Échelle) ⑦ à plusieurs reprises pour parcourir les échelles disponibles et arrêtez lorsque vous avez atteint la plage souhaitée.
2. Pour retourner en mode échelle automatique, appuyez sur le bouton RANGE (Échelle) ⑦ pendant plus d'une seconde (**AUTO** est réactivé).

BOUTONS DE FONCTION

MAX/MIN

Lorsque le bouton MAX/MIN (8) est enfoncé, le multimètre mémorise la lecture maximale et la lecture minimale, ainsi que la différence entre ces deux valeurs, tandis que l'appareil continue à faire des lectures.

1. Lors de la mesure, appuyez sur le bouton MAX/MIN (8) pour basculer entre la lecture maximale (MAX) et la lecture minimale (MIN).
2. Appuyez sur le bouton MAX/MIN (8) pendant plus d'une seconde pour retourner au mode de lecture normal.

TEST DE TENSION SANS CONTACT

Appuyez sur le bouton NCV (test de tension sans contact) (12) pour tester la tension c.a. à l'aide de l'appareil de mesure de la tension sans contact intégré. Approchez le conducteur à tester à l'aide de l'antenne de détection (14). Le multimètre émet des avertissements visuels lorsqu'une tension c.a. est détectée.

PORTE-FIL D'ESSAI

Lorsque vous travaillez avec des fils d'essai, vous pouvez monter une sonde sur le porte-fil d'essai (13) pour faciliter les opérations qui se réalisent naturellement à deux mains, c'est-à-dire en portant la pince d'une main et la sonde de l'autre.



INSTRUCTIONS D'UTILISATION

BRANCHEMENT DES FILS D'ESSAI

N'effectuez pas de test si les fils d'essai ne sont pas installés correctement. Cela pourrait causer des lectures intermittentes. Pour assurer un raccordement approprié, enfoncez complètement les fils d'essai dans la prise d'entrée.

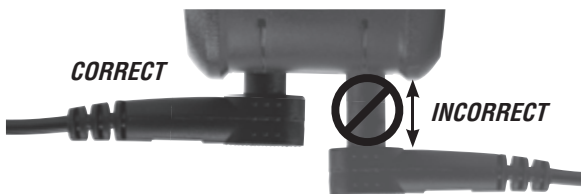

EFFECTUER DES TESTS DANS DES EMPLACEMENTS CAT III/CAT IV

Assurez-vous que l'écran de protection des fils d'essai est enfoncé complètement. Le fait de ne pas utiliser l'écran de protection CAT III/CAT IV augmente le risque d'arc électrique.

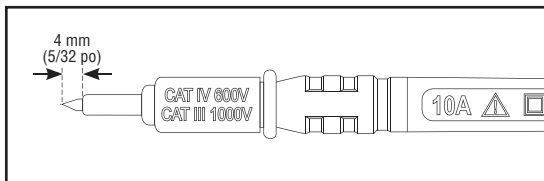

EFFECTUER DES TESTS DANS DES EMPLACEMENTS CAT II

Les écrans de protection CAT III/CAT IV peuvent être retirés dans les emplacements CAT II. Cela permet d'effectuer des tests sur des conducteurs encastrés, par exemple les prises murales standard. Assurez-vous de ne pas perdre les écrans de protection.

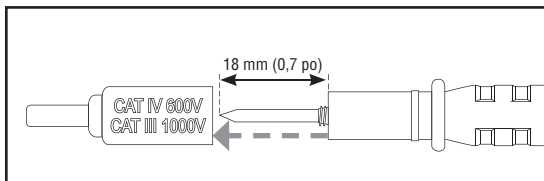

INSTRUCTIONS D'UTILISATION

COURANT C.A. (INFÉRIEUR À 600 A)

Le courant c.a. est mesuré en appuyant sur la gâchette de la pince ⑩ pour ouvrir la pince ③ et en la plaçant autour d'un fil sous tension. Lors de la mesure, il faut veiller à ce que la pince ③ soit complètement fermée et la gâchette complètement relâchée ⑩; le fil doit passer perpendiculairement à travers le centre de la pince ③, aligné avec les marquages de flèche ⑪.



Pour mesurer le courant :

1. Tournez le commutateur de sélection de fonctions ② pour sélectionner le réglage **A ~** (courant c.a.).



2. Placez la pince ③ autour du fil. La mesure du courant apparaît sur l'affichage de l'appareil. Le multimètre choisira l'échelle automatiquement pour afficher la mesure dans l'échelle la plus appropriée.

⚠ Débranchez les fils d'essai lorsque vous effectuez des mesures avec la pince.

INSTRUCTIONS D'UTILISATION

TENSION C.A. (INFÉRIEURE À 1000 V)

1. Insérez le fil d'essai ROUGE dans la prise VΩ ⑤ et le fil d'essai NOIR dans la prise COM ④, puis tournez le commutateur de sélection de fonctions ② pour sélectionner le réglage V~ (tension c.a.).

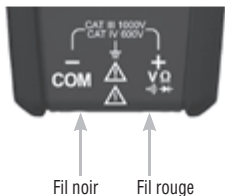

2. Appliquez les fils d'essai au circuit à tester pour mesurer la tension. Le multimètre choisira l'échelle automatiquement pour afficher la mesure dans l'échelle la plus appropriée.

TENSION C.C. (INFÉRIEURE À 1000 V)

1. Insérez le fil d'essai ROUGE dans la prise VΩ ⑤ et le fil d'essai NOIR dans la prise COM ④, puis tournez le commutateur de sélection de fonctions ② pour sélectionner le réglage V- (tension c.c.).

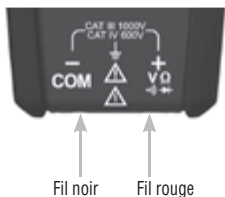

2. Appliquez les fils d'essai au circuit à tester pour mesurer la tension. Le multimètre choisira l'échelle automatiquement pour afficher la mesure dans l'échelle la plus appropriée.

REMARQUE : Si « - » apparaît sur l'affichage ACL, les fils d'essai sont appliqués au circuit selon la polarité inverse. Inversez la position des fils pour corriger cette situation.

REMARQUE : Lorsqu'une fonction de test de tension est sélectionnée et les fils d'essai forment un circuit ouvert, des lectures de l'ordre du mV peuvent apparaître à l'écran. Il s'agit de bruit normal. En mettant les fils d'essai en contact pour fermer le circuit, le multimètre mesurera zéro volt.

INSTRUCTIONS D'UTILISATION

CONTINUITÉ

1. Insérez le fil d'essai ROUGE dans la prise $V\Omega$ (5) et le fil d'essai NOIR dans la prise COM (4), puis tournez le commutateur de sélection de fonctions (2) pour sélectionner le réglage Continuité (•••).
2. Coupez l'alimentation du circuit.
3. Testez la continuité en connectant un conducteur ou un circuit aux fils d'essai. Si la résistance mesurée est inférieure à $50\ \Omega$, un signal sonore et l'affichage indiquent une valeur de résistance correspondant à la continuité. Si le circuit est ouvert, l'écran affiche « OL ».

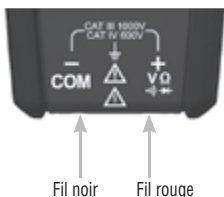

⚠ NE tentez PAS de mesurer la continuité sur un circuit alimenté en électricité.

MESURES DE RÉSISTANCE

1. Insérez le fil d'essai ROUGE dans la prise $V\Omega$ (5) et le fil d'essai NOIR dans la prise COM (4), puis tournez le commutateur de sélection de fonctions (2) pour sélectionner le réglage Résistance Ω .
2. Coupez l'alimentation du circuit.
3. Mesurez la résistance en connectant les fils d'essai au circuit. Le multimètre choisira l'échelle automatiquement pour afficher la mesure dans l'échelle la plus appropriée.

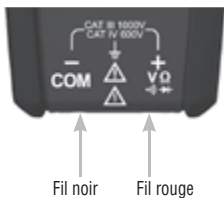

REMARQUE : Lorsqu'une fonction de test de résistance est sélectionnée et les fils d'essai ne sont pas en contact (ils ne sont pas connectés de part et d'autre d'une résistance), ou encore, lorsqu'une résistance défectueuse est testée, l'écran affiche « O.L. ». Cela est normal.

⚠ NE tentez PAS de mesurer la résistance sur un circuit alimenté en électricité.

INSTRUCTIONS D'UTILISATION

TEST DE DIODE

1. Insérez le fil d'essai ROUGE dans la prise $V\Omega$ (5) et le fil d'essai NOIR dans la prise COM (4), puis tournez le commutateur de sélection de fonctions (2) pour sélectionner le réglage Test de diode \rightarrow .
2. Touchez à la diode avec les fils d'essai. Une lecture de 200 à 800 mV à l'écran indique une polarisation directe et « OL » indique une polarisation inverse. Un appareil dont le circuit est ouvert affiche « OL » dans les deux polarités. Un appareil court-circuité affiche approximativement 0 mV.

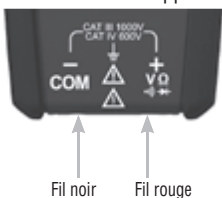

ENTRETIEN

REPLACEMENT DES PILES

Lorsque l'indicateur  est affiché à l'écran ACL, il est nécessaire de remplacer les piles.

1. Retirez la vis de la porte du compartiment à piles.
2. Remplacez les 2 piles AAA (tenez compte de la polarité).
3. Remplacez la porte du compartiment à piles et fixez-la solidement à l'aide de la vis.

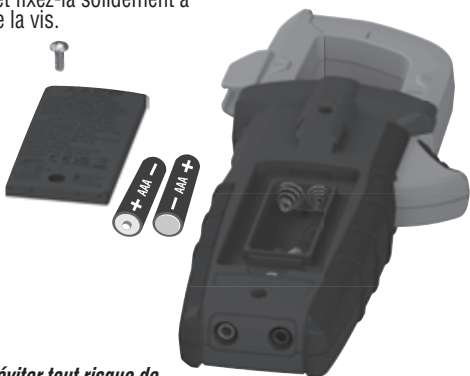

 **Pour éviter tout risque de choc électrique, déconnectez les fils de la source de tension avant de retirer la porte du compartiment à piles.**

 **Pour éviter tout risque de choc électrique, n'utilisez pas le multimètre lorsque la porte du compartiment à piles est retirée.** 41

NETTOYAGE

Assurez-vous d'éteindre le multimètre, puis essuyez-le à l'aide d'un linge non pelucheux propre. ***N'utilisez pas de nettoyant abrasif ou de solvant.***

RANGEMENT

Retirez les piles lorsque vous prévoyez ne pas utiliser le multimètre pendant une longue période. N'exposez pas l'appareil à des températures élevées ou à un taux d'humidité élevé. Après une période de stockage dans des conditions extrêmes (hors des limites mentionnées dans la section Caractéristiques générales), laissez le multimètre revenir à des conditions d'utilisation normales avant de l'utiliser.

CONFORMITÉ FCC ET IC

Consultez la page de ce produit à l'adresse www.kleintools.com pour obtenir des renseignements sur la conformité à la Federal Communications Commission (FCC).
Canada ICES-003 (B) / NMB-003 (B)

GARANTIE

www.kleintools.com/warranty

MISE AU REBUT/RECYCLAGE

Ne pas mettre l'appareil et ses accessoires au rebut. Ces articles doivent être éliminés conformément aux règlements locaux. Pour de plus amples renseignements, consultez les sites www.epa.gov/recycle.

SERVICE À LA CLIENTÈLE

KLEIN TOOLS, INC.

450 Bond Street
Lincolnshire, IL 60069
1 800-553-4676

customerservice@kleintools.com
www.kleintools.com

